

**BIRTUMAX<sup>®</sup>**

**BIRLOS Y TUERCAS AUTOMOTRICES**

---

**CATÁLOGO DE GRAPAS**



# CONTENIDO

<b>CLIPS DE FIJACIÓN   RETENCIÓN</b> .....	04
<b>CLIPS DE MONTAJE</b> .....	17
<b>TAPICERÍA</b> .....	18
<b>CLIPS DE SUJECIÓN</b> .....	19
<b>CLIPS DE MANGUERA</b> .....	20
<b>CLIPS PARA MOLDURAS</b> .....	21
<b>MUELA PARA PIJA Y ARANDELA</b> .....	25
<b>CLIP DE ENRUTAMIENTO</b> .....	26
<b>TOPE DE HULE</b> .....	27
<b>REMACHES CIEGOS</b> .....	27
<b>TORNILLOS DE NAILON</b> .....	28

# CLIPS DE FIJACIÓN | RETENCIÓN

GRI0002	
<b>Diámetro de cabeza:</b> 15 mm <b>Longitud del tallo:</b> 16.6 mm <b>Cabe en agujero de:</b> 6.7 mm	
Clips de retención para paneles de puerta	GM, Chevrolet, Urban, GMC, Jimmy, Yukon

GRI0004	
<b>Diámetro de cabeza:</b> 20 mm <b>Longitud del tallo:</b> 11.5 mm <b>Cabe en agujero de:</b> 8 mm	
Clips de retención para paneles de puerta	Nissan (Xterra, Versa, Sentra, Maxima) Mitsubishi, Toyota

GRI0005	
<b>Diámetro de cabeza:</b> 20 mm <b>Longitud del vástago:</b> 13mm <b>Broche en agujero de:</b> 10mm	
Clip de retención tipo empuje para parachoques	Honda: Accord, Civic, CRV, CRZ, Pilot, Prelude, Ridgeline, S2000 y NSX. Acura: MDX, RL y RSX

GRI0006	
<b>Diámetro de la cabeza:</b> 14.5 mm <b>Longitud del vástago:</b> 20 mm <b>Cabe en orificio de:</b> 8 mm	
Clips de retención para paneles de puerta	Ford, Jeep, Lincoln, Saturn, Dodge y Chrysler

GRI0008	
<b>Diámetro cabeza superior:</b> 22mm <b>Diámetro cabeza inferior:</b> 22 mm <b>Longitud del tallo:</b> 9 mm <b>Diámetro del tallo:</b> 10 mm	
Clips de retención para paneles de puerta	VW: Golf, MK4, Passat y Bora

GRI0009	
<b>Diámetro de la cabeza:</b> 20 mm <b>Longitud del vástago:</b> 13 mm <b>Cabe en orificio de:</b> 8 mm	
Retenedor de soporte del radiador. Parachoques delantero	Nissan: Altima, Sentra, Titan, Juke, Murano, Máxima, Quest, Kicks, Leaf, X-Trail, Versa. Mazda: 3, 5, 6, CX-5, CX-7, CX-9

GRI0010	
<b>Diámetro de la cabeza:</b> 18.5 mm <b>Longitud del vástago:</b> 20,5 mm <b>Tamaño del agujero:</b> 7.5 mm	
Retenedor tipo arbol, guardabarros delantero, protector de parachoques y radiador	Universal la mayor parte de GM, Chrysler y ford

GRI0011	
<b>Diámetro de la cabeza:</b> 17.5 mm <b>Longitud del vástago:</b> 21 mm <b>Cabe en orificio de:</b> 6 mm	
Retenedor del panel de cajuela	Acura, Honda, Infiniti, Nissan, Toyota

GRI0013	
<b>Diámetro cabeza:</b> 20mm <b>Longitud:</b> 13mm <b>Agujero:</b> 10mm	
Retenedor de parachoques delantero y trasero	Honda: Accord, Civic, CR-V. Acura

GRI0014	
<b>Diámetro de la cabeza total:</b> 18 mm <b>Tamaño del agujero:</b> 8 mm <b>Tamaño del vástago:</b> 10 mm <b>Tamaño de la cabeza superior:</b> 13 mm	
Retenedor tipo empuje cubierta inferior, parachoques, faldon.	Universal para modelos Nissan, Toyota y Tesla

GRI0015	
<b>Diámetro de la cabeza:</b> 19.5 mm <b>Tamaño del agujero:</b> 6.9 mm <b>Longitud del vástago:</b> 12.5 mm	
Retenedor tipo empuje guardabarros	Toyota, Mitsubishi, Peugeot, Citroen y Nissan

GRI0016	
<b>Diámetro de la cabeza:</b> 18.2mm <b>Longitud del vástago:</b> 27.8mm <b>Encaja en un agujero de:</b> 8.7mm	
Clips de retención para parachoques	Toyota: Corolla, Camry RAV4. Lexus

GRI0017	
<b>Diámetro de la cabeza:</b> 18.9 mm <b>Longitud del tallo:</b> 8.6 mm <b>Se adapta a agujeros de :</b> 6.8 mm	
Cubierta para radiador y Rejilla	Toyota y Lexus todos los modelos

GRI0018	
<b>Diámetro de la cabeza:</b> 20 mm <b>Longitud del vástago:</b> 11.2 mm <b>Tamaño del agujero:</b> 6.7 mm	
Clips de retención para guardabarros	Toyota, Nissan, Honda, Suzuki y Lexus

GRI0019	
<b>Diámetro del agujero:</b> 7 mm <b>Diámetro de la cabeza superior:</b> 8 mm media 16mm <b>Altura:</b> 18 mm	
Retenedor tipo empuje para guardabarros	Mercedez Benz todos los modelos

GRI0020	
<b>Diámetro de la cabeza:</b> 19.2 mm se adapta a agujeros de 6.8 mm <b>Longitud del tallo:</b> 16 mm	
Clips de retención de parachoques	BMW Serie 3, 5 y 7

GRI0021	
<b>Longitud del vástago:</b> 22.7 mm <b>Tamaño del agujero:</b> 6.3 mm <b>Diámetro de la cabeza:</b> 15.7 mm	
Retenedor de cubierta de parachoques	Ford, Chrysler y GM

GRI0022	
<b>Diámetro de la cabeza:</b> 20.3 mm <b>Longitud del tallo:</b> 20.4 mm <b>Cabe en agujeros de:</b> 9.9 mm	
Clip de retención de fascia de parachoques	GMC, GM y Chevrolet

GRI0023	
<b>Diámetro de la cabeza:</b> 17 mm <b>Longitud del vástago:</b> 14.1 Se ajusta al agujero de 6.5 mm	
Retenedor para guardabarros delantero	GM y Chrysler

GRI0024	
<b>Diámetro de la cabeza:</b> 12.5 mm <b>Longitud del vástago:</b> 12 mm. Se adapta a agujeros de 10 mm	
Clip de retención de moldeo basculante	Subaru: Tribeca, Forrester, Impreza, Legacy & Outback

GRI0025	
<b>Diámetro de la cabeza:</b> 20 mm <b>Longitud del tallo:</b> 15 mm <b>Se adapta a agujeros de:</b> 10 mm	
Retenedor de guardabarros de parachoques	Subaru, Honda, Acura y Nissan

GRI0026	
<b>Ajustar el tamaño del agujero:</b> 6.2 mm <b>Diámetro total de la cabeza media:</b> Aproximadamente 15.2 mm, longitud del vástago 11.2 mm	
Clip de retención tipo tornillo 6-7mm	Toyota, GM, Honda y Nissan, Subaru

GRI0027	
<b>Diámetro de la cabeza:</b> 8,5 mm x 13.2 mm <b>Longitud del vástago:</b> 11mm <b>Cabe en orificio:</b> 6 mm	
Retenedor tipo empuje de ventilación	Honda, Mazda, Nissan y Isuzu

GRI0028	
<b>Diámetro de la cabeza:</b> 19.6mm <b>Longitud del tallo:</b> 12.8mm <b>Encaja en Agujero:</b> 8.1 mm	
Retenedores de empuje de parachoques tipo tornillo	NISSAN

GRI0029	
<b>Diámetro de la cabeza:</b> 18.1mm <b>Longitud del tallo:</b> 13mm. <b>Cabe en un agujero de:</b> 8.1mm	
Clips de retención para guardabarros	Mazda 2, 3, 5, 6, 626, CX-3, CX-30, CX-5, CX-7, CX-9, RX-8. Ford: Fusion, Escape y Focus. Nissan

GRI0034	
<b>Diámetro superior:</b> 14 mm <b>Diámetro media:</b> 13 mm <b>Diámetro inferior:</b> 18 mm <b>Diámetro del vástago:</b> 9 mm <b>Longitud del vástago:</b> 15 mm	
Remache de retención panel puerta interior	BMW Series 3, 5 y 7 X5, X6

GRI0037	
<b>Diámetro de la cabeza</b> 18 mm <b>Longitud del tallo:</b> 15 mm <b>Diámetro del vástago:</b> 11 mm	
Clips de retención para panel de moldura	GM

GRI0044	
<b>Diámetro superior:</b> 13.2mm <b>Diámetro inferior:</b> 19.1mm <b>Diámetro del vástago:</b> 6.4 x 8mm <b>Longitud del vástago:</b> 25.9mm	
Retenedor Panel Interior	GM, Ford y AMC

GRI0048	
<b>Tamaño de la cabeza:</b> 24.5 mm x 26 mm <b>Longitud del vástago:</b> 20 mm	
clips de retención para parachoques	Toyota, Lexus todos los modelos

GRI0050	
<b>Diámetro de la cabeza:</b> 5 mm x 15.5 mm <b>Longitud del tallo:</b> 6.5 mm <b>Diámetro del vástago:</b> 7.5 mm	
Retenedor de burlete delantero	Mitsubishi

GRI0051	
<b>Tamaño de la cabeza:</b> 2mm x 17.9mm <b>Longitud del vástago:</b> 15 mm <b>Encaja en un agujero de:</b> 8mm	
Clip de retención para capó trasero	Honda y Acura

GRI0058	
<b>Dimensiones del artículo:</b> 23.5 mm x 8.5mm x 5.7mm	
Retenedor de puerta Barra de acoplamiento	Chevy, Silverado, GMC y Sierra

GRI0063	
<b>Diámetro de la cabeza superior:</b> 13mm <b>Media:</b> 20 mm <b>Longitud del tallo (sin incluir Pin):</b> 9 mm <b>Se adapta a agujeros de:</b> 8 mm	
Clips de sujeción para guardabarros	Mazda

GRI0070	
<b>Diámetro de la cabeza:</b> 20 mm <b>Longitud del tallo:</b> 18 mm <b>Tamaño del agujero:</b> 10 mm	
Sujetadores de clip para parachoques	Honda

GRI0071	
<b>Diámetro de la cabeza:</b> 15 mm <b>Longitud del tallo:</b> 16 mm <b>Tamaño del agujero:</b> 6 mm	
Sujetadores de clip para parachoques	BMW, Chrysler, Chevrolet y Buick

GRI0072	
<b>Medida ancho cabeza:</b> 19.3mm <b>Tallo de cada lado:</b> 17.6mm <b>Diametro:</b> 7.18 x 8.33mm	
Retenedor doble punta para parrilla	GM S10

GRI0073	
<b>Diámetro de la cabeza:</b> 19.5mm <b>Longitud del vástago:</b> 19.2mm <b>Cabe en el orificio:</b> 7.9mm	
clips de retención para guardabarros	Mazda, Ford, Kia y Nissan

GRI0074	
<b>Diámetro superior:</b> 12,6 mm <b>Diámetro inferior:</b> 20 mm <b>Diámetro del vástago:</b> 18 mm	
Retenedores de panel de moldura de puerta	Ford

GRI0075	
<b>Diametro:</b> 8 x 7.9 mm <b>Vástago:</b> 24.4 mm <b>Cabeza:</b> 24 mm	
Retenedor del panel embellecedor	GM y Ford

GRI0077	
<b>Diámetro superior:</b> 12.9mm <b>Diámetro media:</b> 15.6 mm <b>Diámetro inferior:</b> 18.1 mm <b>Diámetro del vástago:</b> 9.4 mm <b>Longitud del vástago:</b> 12.5 mm	
Clips de retención para panel de puerta	Honda



GRI0081	
<b>Diámetro cabeza superior:</b> 19.5 mm <b>Diámetro cabeza inferior:</b> 13 mm <b>Diámetro del tallo:</b> 8.5 mm <b>Longitud del tallo:</b> 18 mm	
Clips de retención para panel de puerta	Ford

GRI0082	
<b>Diámetro de la cabeza superior:</b> 18.1mm <b>Diámetro de la cabeza inferior:</b> 7.5mm <b>Diámetro del tallo:</b> 8 mm <b>Longitud del tallo:</b> 23.3mm	
Retenedores para panel de puerta	GM, Chevrolet, Pontiac y Buick

GRI0083	
<b>Diámetro de la cabeza:</b> 18 mm <b>Longitud del tallo:</b> 15mm <b>Se adapta a agujeros de:</b> 9 mm <b>Longitud del tallo:</b> 15mm	
Clips de retención para parachoques	Nissan y Honda

GRI0094	
<b>Longitud total:</b> 25 mm <b>Orificio:</b> 5.8 mm <b>Longitud del vástago:</b> 20 mm <b>Diámetro vástago:</b> 7.8 mm	
Clips de retenedor para guardabarros	Gm, Ford, Chrysler, toyota y Acura

GRI0095	
<b>Diámetro de la cabeza:</b> 17.5 mm <b>Longitud:</b> 15mm <b>Diámetro del vástago:</b> 7,6mm	
Retenedor de uardabarros y parachoques	Gm, Ford, Chevrolet y Chrysler

GRI0096	
<b>Diámetro de la cabeza:</b> 18.5 mm <b>Longitud:</b> 20.9 mm <b>Diámetro del vástago:</b> 7,5 mm	
Retenedor del parachoques del guardabarros	Gm, Ford y Chrysler

GRI0097	
<b>Diámetro de la cabeza:</b> 25 mm <b>Diámetro del tallo:</b> 7 mm <b>Longitud del tallo:</b> 30 mm	
Clip de retención para techo	Ford

GRI0099	
<b>Diámetrocabeza superior:</b> 13 mm <b>Diámetro cabeza media:</b> 15 mm <b>Diámetro cabeza inferior:</b> 18 mm <b>Diámetro del tallo:</b> 9 mm <b>longitud del tallo:</b> 15 mm	
Clips de retención panel de moldura de puerta	Nissan

GRI0100	
<b>Diámetro cabeza:</b> 19 mm <b>Diámetro del vástago:</b> 7.3 mm <b>Longitud del vástago:</b> 23 mm <b>Tamaño del orificio:</b> 7.3mm	
Retenedores de panel	Chrysler y GM

GRI0101	
<b>Diámetro de cabeza:</b> 20 mm <b>Diámetro de vástago:</b> 5.5 mm <b>Longitud vástago:</b> 15 mm	
Retenedores de techo	Toyota

GRI0104	
<b>Diámetro de la cabeza:</b> 18 mm <b>Longitud del tallo:</b> 13 mm <b>Cabe en agujeros de:</b> 8.5 mm	
clips de retención tipo guardabarros y parachoques	Honda y Mitsubishi

GRI0105	
<b>Tamaño del orificio:</b> 10 mm <b>Longitud del vástago de:</b> 11 mm <b>Diámetro cabeza:</b> 19.8 mm	
Retenedor tipo empuje del parachoques delantero	Honda

GRI0106	
<b>Diámetro total de la cabeza:</b> 19.5 mm <b>Longitud del vástago:</b> 13.5 mm <b>Cabe en un orificio de:</b> 10 mm	
Retenedor de empuje para defensa delantera	Honda

GRI0107	
<b>Diámetro de la cabeza:</b> 18 mm <b>Longitud del tallo:</b> 20 mm <b>Se adapta a agujeros de:</b> 9 mm	
clips de retencion para parachoques	Nissan

GRI0108	
<b>Diámetro total de la cabeza:</b> 20.1 mm <b>Longitud del tallo:</b> 11.5 mm <b>Se adapta a agujeros de:</b> 8 mm	
clips de retención de parachoques delantero	Honda

GRI0109	
<b>diámetro del agujero:</b> 8 mm <b>Longitud del vástago:</b> 14.8 mm <b>Diámetro máximo de la cabeza:</b> 17,5 mm <b>Longitud Total:</b> 27.2 mm	
Retenedor tipo empuje	Honda

<b>GRI0110</b>	
<p><b>Diámetro de la cabeza:</b> 20 mm</p> <p><b>Longitud del vástago:</b> 10 mm</p> <p><b>Se adapta a agujeros de:</b> 8 mm</p>	
Panel de cubierta retenedor tipo empuje	Nissan

<b>GRI0111</b>	
<p><b>Diámetro de la cabeza:</b> 18 mm</p> <p><b>Longitud del vástago:</b> 7,5 mm</p> <p><b>Cabe en el orificio:</b> 7 mm</p>	
Clips de retención tipo empuje	GM y Toyota

<b>GRI0112</b>	
<p><b>Diámetro cabeza pequeña:</b> 18 mm</p> <p><b>Diámetro medio de la cabeza:</b> 26 mm</p> <p><b>Diámetro de la brida:</b> 30 mm</p> <p><b>Longitud del vástago:</b> 25mm</p>	
Retenedor de ajuste, deflector de aire delantero	Chevrolet y GM

<b>GRI0113</b>	
<p><b>Diámetro superior cabeza:</b> 13.7 mm</p> <p><b>Diámetro inferior Cabeza:</b> 19.7 mm</p> <p><b>Longitud del tallo:</b> 10.2 mm</p> <p><b>Diámetro tallo:</b> 7.7 mm</p>	
Clips de retenedor para guardabarros	Honda

<b>GRI0114</b>	
<p><b>Diámetro de la cabeza:</b> 15 mm</p> <p><b>Longitud del vástago:</b> 22 mm</p> <p><b>Diámetro del vástago:</b> 8 mm</p>	
Remache de carrocería con clip para guardabarros	Polaris y RZR

<b>GRI0115</b>	
<p><b>Ajuste Orificio:</b> 7.9 mm</p> <p><b>Longitud del tallo:</b> 19.2 mm</p> <p><b>Tamaño de la brida:</b> 19.5 mm WW</p>	
Clips de retención de guardabarros	Ford

<b>GRI0116</b>	
<p><b>Diámetro de la cabeza:</b> 20 mm</p> <p><b>Longitud del vástago:</b> 27 mm</p> <p><b>Cabe en un orificio de:</b> 10 mm</p>	
Tornillo del parachoques, retenedor sujetador	Honda y Toyota

<b>GRI0117</b>	
<p><b>Diámetro de la cabeza:</b> 20 mm</p> <p><b>Tamaño del orificio:</b> 10 mm</p> <p><b>Longitud del vástago:</b> 23mm</p>	
Retenedor tipo empuje, tipo tornillo extremo cerrado	Honda

GRI0118	
<b>Diámetro de la cabeza:</b> 18.5 mm <b>Longitud del vástago:</b> 8 mm <b>Cabe en el orificio:</b> 7 mm	
Retenedor tipo empuje, estructura interior	Toyota y Lexus

GRI0119	
<b>Diámetro de la cabeza:</b> 17 mm <b>Longitud del vástago:</b> 13.3 mm <b>Cabe en el orificio:</b> 8 mm	
Retenedores del panel del capó	Honda

GRI0120	
<b>Diámetro cabeza superior:</b> 7mm <b>Diámetro cabeza inferior:</b> 23mm <b>Longitud vástago:</b> 10mm <b>Cabe en un orificio de:</b> 8.5mm	
Retenedor tipo empuje del clip del panel de la puerta	Chrysler

GRI0121	
<b>diámetro de la cabeza:</b> 20.3mm <b>Tallo Largo:</b> 27.8mm <b>Encaja en Agujero de:</b> 8.5mm	
Retenedor tipo empuje fascia del parachoques	GM y Ford

GRI0122	
<b>Diámetro de la cabeza:</b> 18 mm <b>Tallo Largo:</b> 22mm <b>Encaja en Agujero de:</b> 8 mm	
Clip retenedor tipo empuje	Honda

GRI0123	
<b>Diámetro de la cabeza:</b> 17mm <b>Longitud del tallo:</b> 13mm <b>Se adapta al tamaño del orificio:</b> 6 mm	
Clip retenedor tipo empuje	Mazda y Ford

GRI0124	
<b>Diámetro cabeza:</b> 25.5mm <b>Longitud del tallo:</b> 23mm <b>Se adapta a orificios de:</b> 8mm	
Retenedor de la cubierta del parachoques	GM y Ford

GRI0125	
<b>Diámetro de la cabeza:</b> 15.7mm <b>Se adapta al agujero:</b> 7.8mm <b>Longitud del tallo:</b> 20mm	
Clip retenedor tipo empuje	Toyota

GRI0126	
<b>Diámetro de la cabeza superior:</b> 15.5mm <b>Longitud del vástago:</b> 9mm <b>Cabe en un orificio de:</b> 7mm	
Clips de empuje de parachoques Fascia	Suzuki y GM

GRI0127	
<b>Diámetro cabeza:</b> 14 mm <b>Longitud del vástago:</b> 16 mm <b>Encaja en agujero:</b> 6 mm	
Placa de refuerzo y retenedor	Nissan

GRI0128	
<b>Diámetro cabeza:</b> 19.8 mm <b>Longitud tallo:</b> 9.5 mm <b>Se adapta a agujeros de:</b> 8.2 mm	
Retenedores de protección contra salpicaduras	Honda y Toyota

GRI0129	
<b>Diámetro cabeza:</b> 20.5 mm <b>Longitud tallo:</b> 9.5 mm <b>Se adapta agujeros:</b> 8.5 mm	
Retenedores de protección contra salpicaduras	Honda, Mazda y Nissan

GRI0130	
<b>Diámetro cabeza:</b> 19.8mm <b>Longitud del tallo:</b> 14mm <b>Se adapta a agujeros de:</b> 10.6mm	
Retenedores de parachoques	Honda

GRI0132	
<b>Diámetro cabeza superior:</b> 12.8 mm <b>Diámetro cabeza inferior:</b> 18.2 mm <b>Diámetro vástago:</b> 8,6 mm x 9mm <b>Vástago:</b> 14.5mm	
Clips de retención para panel de puerta	Toyota y Lexus

GRI0133	
<b>Diámetro cabeza superior:</b> 15 mm <b>Diámetro cabeza central:</b> 15.5 mm <b>Diámetro parte inferior:</b> 18 mm <b>Diámetro tallo:</b> 10 mm <b>Longitud tallo:</b> 11.5mm.	
Retenedor De Remache De Clip De Panel De Ajuste	Hyundai y Kia

GRI0136	
<b>Diámetro cabeza superior:</b> 13.1mm <b>Diámetro cabeza inferior:</b> 17.8mm <b>Tamaño del orificio de ajuste:</b> 8 mm <b>Tallo:</b> 13.3mm	
Clip de panel de ajuste de puerta	VW y Renault

GRI0137	
<b>Diámetro cabeza inferior:</b> 17,5mm <b>Diámetro del tallo:</b> 8mm <b>Longitud tallo:</b> 15mm <b>Diámetro cabeza superior:</b> 12mm	
Clips de sujeción para Panel de Puerta	Chrysler y Dodge

GRI0140	
<b>Diámetro cabeza superior:</b> 17mm <b>Diámetro cabeza inferior:</b> 13mm <b>Diámetro del tallo:</b> 8 mm <b>Longitud del tallo:</b> 25 mm	
Retenedor de panel para puerta trasera	Chrysler, Dodge y Ram

GRI0142	
<b>Diámetro cabeza superior:</b> 18 mm <b>Diámetro cabeza inferior:</b> 19.3mm <b>Diámetro tallo:</b> 11.5 mm <b>Longitud tallo:</b> 17mm	
Retenedor para panel de puerta con sellado	Cadillac, Chevrolet, GMC, Pontiac, Saab, Hummer y Saturn

GRI0143	
<b>Cabeza superior:</b> 13.3 mm <b>Cabeza inferior:</b> 18 mm <b>Vastago:</b> 14 mm <b>Diametro:</b> 7.3mm	
Clips de retención de panel de puerta	Dodge, Chrysler y Jeep

GRI0147	
<b>Cabeza superior:</b> 20.2x14.1, mm <b>Cabeza inferior:</b> 20.1x21.3 mm <b>Longitud del vástago:</b> 14.7 mm <b>Cabe en orificio:</b> 13 mm	
Retenedores para panel de puerta	GM, Chevrolet y Chrysler

GRI0149	
Retenedor de remaches para radiador	Nissan

GRI0150	
<b>Diámetro de la cabeza:</b> 10 mm <b>Longitud del tallo:</b> 15 mm <b>Diametro:</b> 8 mm	
Clips de retención tipo empuje para parachoques	GM, Ford, Chrysler y Honda

GRI0156	
<b>Diámetro de la cabeza:</b> 24.5 mm <b>Longitud del vástago:</b> 21 mm <b>Ojales, ancho total:</b> 9.2 mm <b>Altura total:</b> 21 mm	
Retenedor de protección contra salpicaduras con tuerca	VW y Audi

GRI0157	
<b>Diámetro de la cabeza inferior:</b> 12.5 mm <b>Diámetro del vástago:</b> 7 mm <b>Longitud del vástago:</b> 12 mm	
Clip de retención de sello de capó	Toyota y GM

GRI0158	
<b>Diámetro de la cabeza:</b> 11 mm <b>Longitud del vástago:</b> 8 mm <b>Cabe en un orificio de:</b> 6 mm	
Clip de retención de sello de capó	Honda y Acura

GRI0159	
<b>Diámetro de la cabeza:</b> 19 mm <b>Longitud del tallo:</b> 10 mm <b>Se adapta a agujeros de:</b> 12 mm	
Clips de retención de fijación de luces traseras	Dodge y Ram

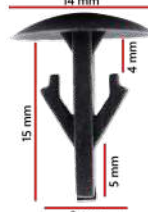
GRI0160	
<b>Diámetro de la cabeza:</b> 14 mm <b>Longitud del vástago:</b> 15 mm <b>Cabe en un orificio de:</b> 8 mm	
Clips de sujeción	Honda

GRI0161	
<b>Diámetro de la cabeza:</b> 5 mm x 15 mm <b>Diámetro del tallo:</b> 8.2 mm <b>Tallo Largo:</b> 10 mm	
Retenedores de burletes	Honda

GRI0162	
<b>Diámetro de la cabeza:</b> 11 mm <b>Tallo Largo:</b> 13 mm <b>Encaja en Agujero de:</b> 6 mm	
Clips de retención	Nissan

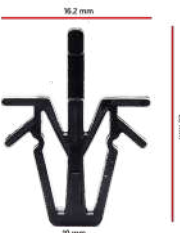
GRI0163	
<b>Tamaños:</b> 16,2*22*10 mm	
Retenedor de remaches de rejilla del radiador	Toyota

GRI0167	
<b>Diámetro de la cabeza:</b> 17 mm <b>Tamaño del orificio:</b> 7 mm <b>Longitud del vástago:</b> 12 mm	
Clip de retención del borde del capó	Nissan, Toyota, Suzuki y Mitsubishi

GRI0168	
<b>Diámetro de la cabeza:</b> 32 mm <b>Tamaño del agujero:</b> 22 mm <b>Longitud del vástago:</b> 10 mm	
Clips de retención de guardabarros para moldura	Toyota

GRI0169	
<b>Diámetro de la cabeza:</b> 28,7 mm <b>Longitud:</b> 18,5 mm <b>Se adapta al orificio de:</b> 8,5 mm	
Clips de retención de aislamiento de capó	Toyota

GRI0170	
<b>Diámetro de la cabeza:</b> 30 mm <b>Diámetro del vástago:</b> 15.5 x 20 mm <b>Longitud:</b> 14.3mm	
Clips de retención de aislamiento de capó	Honda

GRI0171	
<b>Diámetro cabeza:</b> 19.8 mm <b>Diámetro vástago:</b> 9,5 mm <b>Longitud vástago:</b> 17.5 mm	
Clip de retención del panel embellecedor	Toyota

GRI0172	
<b>Diámetro de la cabeza:</b> 43 mm <b>Longitud:</b> 17 mm <b>Diámetro del vástago:</b> 7,5 mm	
Retención de aislamiento para panel de capó	Buick, Cadillac, Chevrolet y GMC

GRI0173	
<b>Diámetro de la cabeza:</b> 25 mm <b>Longitud del vástago:</b> 12.5mm <b>Diametro:</b> 12 mm	
Retención de remache de aislamiento de capó	Kia Universal y Hyundai

GRI0188	
<b>Cabeza superior:</b> 16 mm <b>Cabeza inferior:</b> 33.7 mm <b>Alto del tallo:</b> 20.5 mm <b>Diametro:</b> 8.2 mm	
Retenedor de fascia para choques delantero	Chrysler y Ford

GRI0189	
<b>Cabeza superior:</b> 6.8 mm <b>Cabeza inferior:</b> 19.3 mm <b>Tallo:</b> 13.4 mm <b>Diametro:</b> 7.9 mm	
Retenedor tipo empuje panel interior y maletero	Honda y Nissan



## CLIPS DE MONTAJE

### GRI0078

**Se adapta al tamaño del orificio:**  
6.9 mm,  
**Cabeza:**  
5.5 mm  
**Tamaño del clip:**  
24.5mm x 25,6



Ajuste del clip de la bandeja inferior del motor, para pija

VW, Audi y Seat

### GRI0087

**Tamaño:**  
21.5 mm x 14,1 mm  
**Ancho del orificio:**  
3 mm



Clips De Metal Tipo U Para Parachoques, para pija

Universal para fijación de paneles de carrocería

### GRI0088

12mm x 15mm  
**Ancho del orificio:**  
3.5mm



Clip sujetador de bloqueo de hoja, para pija

Universal para fijación de paneles de carrocería

### GRI0089

24mm x 15,2mm (LxW)  
**Distancia desde el borde del clip al centro del agujero de:**  
5.1mm

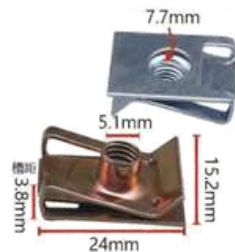

Abrazadera de montaje clip, para tornillo M6-1.0

Universal para fijación de paneles de carrocería

### GRI0091

17.2 mm x 11 mm  
**Ancho del orificio:** 5.9 mm (se adapta a tornillos M4, M5)

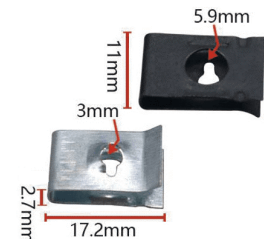

abrazadera de montaje clip

Universal para fijación de paneles de carrocería

### GRI0092

**Diametro del agujero:**  
5.5 mm  
**Largo:** 24.4 mm  
**Ancho:** 6.3 mm

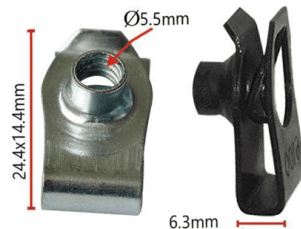

U centro de orificio 5.5 mm 24.4 x 14.4 mm, para tornillo M6-1.0

Universal para fijación de paneles de carrocería

### GRI0165

**Diametro del agujero:**  
10.8 mm  
**Largo:** 33.5 mm  
**Ancho:** 28 mm

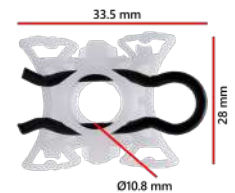

Clip guía del regulador de ventana

BMW

# TAPICERIA

GRI0001	
	
Tapetes alfombra	Universal todos los modelos

## ¡LA SEGURIDAD VIAL EMPIEZA CON LOS BIRLOS CORRECTOS!

Conoce una amplia variedad de birlos y tuercas de alta calidad para que conduzcas con tranquilidad.

**DESCARGA**  
NUESTRO CATÁLOGO  
DE BIRLOS Y TUERCAS



# CLIPS DE SUJECIÓN

GRI0003	
<p>25.4 mm x 17.8 mm x 7.9 mm</p> <p><b>Longitud del artículo:</b> 20 mm</p> <p><b>Ancho del artículo:</b> 14.5 mm</p>	
Clip de sujeción para barra de capó color negro y blanco	Honda: Accord: Odyssey, Prelude, CR-V y S2000

GRI0052	
<p><b>Metal Color:</b> plata</p> <p><b>Diámetro:</b> 30mm</p>	
Abrazadera de sujeción	Audi, VW y Ford

GRI0076	
<p><b>Diámetro cabeza:</b> 12.5 mm</p> <p><b>Diámetro superior</b> 18.5 mm</p> <p><b>Diámetro tallo:</b> 9 mm</p> <p><b>Longitud tallo:</b> 19 mm</p>	
Clips de sujeción para panel de puerta interior	Chrysler y Ford

GRI0093	
<p><b>Largo:</b> 10.00 cm</p> <p><b>Ancho:</b> 10.00 cm</p> <p>Alto: 3.00 cm</p>	
Vampiro cristal puerta delantera trasero	GM

GRI0102	
Seguro de manija	Universal

GRI0103	
N 265 de manija	Universal

GRI0166	
<p><b>Diámetro de la cabeza:</b> 11.2mm</p> <p><b>Longitud del tallo:</b> 8.1 mm</p> <p><b>Se adapta a agujeros de:</b> 6.3 mm.</p>	
clips de sujeción para parachoques	Nissan, Toyota y Suzuki

GRI0174	
Seguro de manija	Universal

GRI0182	
<b>Tamaño del perno:</b> 4.5 mm / 10 mm <b>hexagono diámetro de la brida:</b> 16 mm <b>Altura total:</b> 11 mm	
Cuerpo Tuerca Brida Clips	MERCEDES-BENZ

GRI0187	
<b>Medidas:</b> 20.7 mm x 18.9mm <b>Abertura:</b> 11.2 mm	
Abrazadera de Metal tipo U	Universal

## CONECTOR DE MANGUERA

GRI0084	
38.6 X 15.9mm <b>Diámetro</b> 2.3mm <b>Manguera igual de 3 vías</b>	
Conector de vacío tipo T	UNIVERSAL

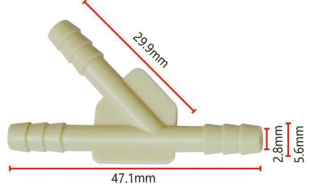
GRI0085	
2.8mm <b>Manguera igual de 3 vías</b>	
Conector de vacío tipo Y	UNIVERSAL

GRI0086	
<b>Conector de tubos de vacío:</b> 28.7 mm largo x 4 mm <b>Interior:</b> 1.7 mm	
Conector de vacío tipo recto	UNIVERSAL

GRI0186	
<b>Largo total:</b> 46.4 mm <b>Reduccion de flujo:</b> 8 mm a 4.2 mm	
Conector de vacío tipo T	UNIVERSAL

# CLIPS PARA MOLDURAS

GRI0030	
<p><b>Diámetro superior:</b> 13.2 mm</p> <p><b>Diámetro media:</b> 16.2 mm</p> <p><b>Diámetro inferior:</b> 18.2 mm</p> <p><b>Diámetro del vástago:</b> 9 mm x 9.3 mm</p> <p><b>Longitud del tallo:</b> 14.5 mm</p>	
Clip de panel de moldura lateral	Toyota, GM, Suzuki, Mazda, Subaru, Honda y Mitsubishi

GRI0031	
<p><b>Diámetro superior:</b> 13 mm</p> <p><b>Diámetro central:</b> 16 mm</p> <p><b>Diámetro inferior:</b> 18.1mm</p> <p><b>Diámetro del tallo:</b> 8.1x8.8 mm</p> <p><b>Longitud del tallo:</b> 11 mm</p>	
Retenedor de moldura decorativa	GM, TOYOTA, NISSAN, Lexus y Toyota y Pontiac

GRI0032	
<p><b>Diámetro superior:</b> 12 mm</p> <p><b>Diámetro medio:</b> 15 mm</p> <p><b>Diámetro inferior:</b> 17 mm</p> <p><b>Diámetro del vástago:</b> 8.8 mm</p> <p><b>Longitud del vástago:</b> 13 mm</p>	
Retenedor de moldura puerta delantera y trasera	Todos los modelos Toyota, GM y Chevy

GRI0033	
<p><b>Diámetro superior:</b> 13.8 mm</p> <p><b>Diámetro media:</b> 14.8 mm</p> <p><b>Diámetro inferior:</b> 17.6 mm</p> <p><b>Longitud tallo:</b> 15 mm</p> <p><b>Diámetro tallo:</b> 8.8 mm</p>	
Clips de panel de moldura	BMW Series 3, 5 y 7, X5 y X6

GRI0035	
<p><b>Diámetro superior:</b> 12 mm</p> <p><b>Diámetro central:</b> 16 mm</p> <p><b>Diámetro inferior:</b> 18 mm</p> <p><b>Diámetro del tallo:</b> 8.5 mm</p> <p><b>Longitud del tallo:</b> 17 mm</p>	
Clips de panel de moldura	BMW todos los modelos

GRI0036	
<p><b>Tamaño de la cabeza superior:</b> 7.8 x 7.8 mm x 15.3 mm</p> <p><b>Diámetro de la cabeza inferior:</b> 14.7 mm</p> <p><b>Longitud del tallo:</b> 10 mm</p>	
Clip de moldura basculante con sellador	Kia y Hyundai

GRI0038	
<p><b>Diámetro de la cabeza:</b> 16 mm</p> <p><b>Longitud:</b> 10 mm</p> <p><b>Diámetro del vástago:</b> 8 mm</p>	
Clip para moldura de panel basculante	Toyota: 4Runner y Tacoma

GRI0039	
<p><b>Altura:</b> 12mm</p> <p><b>Ancho:</b> 17mm</p> <p><b>Diámetro superior:</b> 8.5 mm</p>	
Clip para moldura de panel basculante	Toyota: Highlander, Land Cruiser, Tacoma, Tundra 2001

GRI0040	
<b>Diámetro de la cabeza:</b> 16.6mm <b>Longitud del tallo:</b> 17 mm	
Retenedor de moldura de rueda de guardabarros	Highlander, Land Cruiser, Tacoma y Tundra.

GRI0041	
<b>Diámetro de la cabeza:</b> 17.5mm <b>Longitud del vástago:</b> 9 mm <b>Diámetro del vástago:</b> 8,5 mm x 11mm	
Clips para molduras de puertas	Suzuki y Toyota

GRI0042	
<b>Diámetro de la cabeza:</b> 20mm <b>Diámetro del vástago:</b> 6.5 x 8.6 mm <b>Longitud:</b> 9mm	
Clip de moldura lateral	Renault

GRI0043	
<b>Diámetro de la cabeza:</b> 17.2 mm <b>Parte inferior de la cabeza</b> <b>Diámetro:</b> 18.8 mm <b>Diámetro del tallo:</b> 7.6 x 7.8 mm <b>Longitud del tallo:</b> 32.8mm	
Clip de retención para molduras de puerta	GM, Bucik, Cadillac, Chevrolet, GMC, Oldsmobile y Pontiac

GRI0045	
<b>Diámetro del vástago:</b> 13.5 mm <b>Longitud del vástago:</b> 9.6mm <b>Tamaño de la cabeza superior:</b> 11 mm x 9.5 mm	
Clip de moldura lateral	Kia y Hyundai

GRI0046	
<b>Longitud del tallo:</b> 14.2 mm <b>Ancho:</b> 12.4mm <b>Cabeza superior:</b> 14.3 x 20mm <b>Cabeza inferior:</b> 11.9 x 19.8mm	
Clip de moldura lateral	Ford y GM

GRI0047	
<b>Diámetro de la cabeza:</b> 12 mm x 17.5 mm <b>Longitud del tallo:</b> 11.7mm <b>Ancho del tallo:</b> 10.2mm	
Clip de moldura lateral	Peugeot, Fiat, Citroen y Peugeot

GRI0049	
<b>Tamaño de la cabeza superior:</b> 11.1 mm x 12-8 mm <b>Tamaño de la cabeza inferior:</b> 12.1 mm x 20 mm <b>Longitud del tallo:</b> 10.6mm	
Clips de moldura de apertura de puerta	Kia

GRI0080	
<b>Top diámetro de la cabeza:</b> 7.2mm x 4.2mm <b>Diámetro de la cabeza inferior:</b> 19.5 mm x 22 mm <b>Diámetro del tallo:</b> 8.1 mm <b>Longitud de tallo:</b> 20.2 mm	
Clip de panel de moldura interior	GM y Chevrolet

GRI0090	
<b>Altura del Producto Armado:</b> 17 mm <b>Ancho del Producto Armado:</b> 11.5 mm	
Clips de moldura de arco de rueda	Opel, Corsa

GRI0135	
<b>Cabeza superior:</b> 17 mm <b>Cabeza media:</b> 12.8 mm <b>Cabeza inferior:</b> 13 mm <b>Tallo:</b> 14 mm	
Clips de panel de moldura de puerta	Mercedes Benz

GRI0138	
<b>Cabeza superior:</b> 12.5 mm <b>Cabeza intermedia:</b> 16 mm <b>Inferior cabeza:</b> 17.5 mm <b>Diámetro vástago:</b> 9 mm <b>Longitud vástago:</b> 16.5 mm <b>Longitud total:</b> 23 mm	
Clips de panel de moldura	Toyota

GRI0139	
<b>Diámetro cabeza superior:</b> 18 mm <b>Cabeza inferior:</b> 14.8 mm <b>Diámetro del vástago:</b> 7.4 mm <b>Longitud del vástago:</b> 16.8 mm	
Sujetador de moldura de clips de panel de puerta	Chrysler y Jeep

GRI0141	
<b>Diámetro del cabezal:</b> 13.5 mm <b>Parte inferior Diámetro Cabeza:</b> 18 mm <b>Diámetro del tallo:</b> 11.5 mm <b>Longitud del tallo:</b> 13 mm	
clips de retención panel de moldura de puerta	Mazda

GRI0144	
<b>Cabeza superior:</b> 15 mm <b>Cabeza inferior:</b> 17 mm <b>Diámetro del vástago:</b> 8.1mm <b>Longitud del vástago:</b> 18 mm	
Retención de panel de moldura de puerta	Dodge, Chrysler y Ram

GRI0148	
<b>Cabeza superior:</b> 13 mm x 38 mm <b>Cabeza inferior:</b> 15 mm x 38 mm <b>Longitud del tallo:</b> 14 mm <b>Se adapta agujero de:</b> 11 mm	
clips para moldura de guardabarros	Chrysler y Jeep

GRI0151	
<b>Cabeza superior:</b> 18.4 mm <b>Cabeza inferior:</b> 20.3 mm <b>Diámetro del vástago:</b> 7.9 mm <b>Longitud del vástago:</b> 13.5 mm	
Clips de panel de moldura	GM

GRI0152	
<b>Longitud del tallo:</b> 20.6 mm <b>Diámetro de la cabeza inferior:</b> 18.6 x 19.7 mm <b>Se adapta a un diámetro del agujero de:</b> 15 mm	
clips de moldura para panel	Honda

GRI0153	
<b>Tamaño de la cabeza superior:</b> 36.5 mm x 20 mm	
Clips de moldura para faldón lateral con sellador	Mazda

GRI0154	
<b>Ancho:</b> 24 mm <b>Largo:</b> 35 mm <b>Longitud del tallo:</b> 11.5 mm	
Clip de moldeo de puerta	VW y BMW

GRI0155	
<b>Ancho:</b> 34.3 mm <b>Longitud:</b> 38,4 mm <b>Longitud del tallo:</b> 11.2 mm	
Clips de moldura para puerta	VW y BMW

## MUELA PARA PIJA Y ARANDELAS

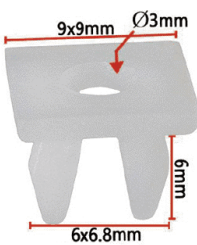
GRI0053	
<b>Altura:</b> 6 mm <b>Ancho:</b> 9 x 9 mm <b>Centro:</b> 3 mm	
Sujetadores automáticos para placa de matrícula trasera	Universal

GRI0054	
<b>Altura:</b> 6.5 mm <b>Ancho:</b> 14 x 14 mm <b>Centro:</b> 3.8 mm	
Clip de soporte de placa trasera	Chevrolet, Chrysler, Ford, GM, Opel, Renault



GRI0055	
<b>Diámetro de la cabeza:</b> 17.9 mm <b>Tamaño del orificio:</b> 4.4 mm <b>Vástago:</b> 16.5 <b>Diámetro:</b> 8.4 x 8.3 mm	
Arandela de tornillo de parachoques delantero	Nissan, Toyota y Mitsubishi

GRI0056	
<b>Agujero de:</b> 73.8 mm <b>Longitud:</b> 12.5 mm <b>Cuello:</b> 11.8 mm	
Arandelas de sujeción para coche	VW, Audi y Seat

GRI0057	
<b>Tamaño del tornillo diámetro de la cabeza:</b> 20 mm <b>Longitud del vástago:</b> 13.7 mm <b>Agujero de:</b> 5 mm	
Arandela de tornillo, tuerca de parachoques de protección.	Toyota todos los modelos

GRI0079	
<b>Altura:</b> 9.5 mm <b>Ancho:</b> 9.8 mm <b>Centro:</b> 4 mm	
Grapa nylon natural multimarca	Universal

GRI0164	
<b>Diámetro de la cabeza:</b> 21 mm <b>Altura:</b> 17.6 mm <b>Agujero:</b> 5 mm <b>Diametro:</b> 8.2 x 8.3 mm	
Arandela de tuerca	Toyota

GRI0190	
<b>Medida superior:</b> 25.8 mm x 21.8 mm <b>Medida interior:</b> 12.9 mm x 15.7 mm	
Muela para pija	Nissan

GRI0191	
<b>Superior:</b> 16 mm <b>Agujero:</b> 7 mm <b>Tallo:</b> 20 mm <b>Diametro:</b> 7.8 mm	
Clip de tuerca de tornillo	VW y Audi

## CLIP DE ENRUTAMIENTO

GRI0177	
<p><b>Clip Diámetro interior:</b> 7.8 mm <b>Vastago:</b> 20.8 mm <b>Diámetro:</b> 7.5mm</p>	
Clip de enrutamiento	UNIVERSAL

GRI0178	
<p><b>Clip:</b> 10.4 mm de tallo <b>Diámetro:</b> 7.7 mm</p>	
Clip de enrutamiento	UNIVERSAL

GRI0179	
<p>11.5 x 9 x 25 mm <b>Diametro interior:</b> 7mm</p>	
Clips de montaje	UNIVERSAL





GRI0180	
<p><b>Largo:</b> 100 mm <b>Ancho:</b> 5 mm</p>	
Sujetadores fijos de nailon para coche	UNIVERSAL

GRI0181	
<p><b>Largo:</b> 135 mm <b>Ancho:</b> 6.8 mm</p>	
Sujetadores fijos de nailon para coche	UNIVERSAL

## TOPE DE HULE

GRI0183		GRI0184	
31.5 mm x 20 mm		21.5 x 35.4 mm	
Tope de Hule para Cofre	Toyota, Honda, Mazda, Mitsubishi y GM	Tope de Hule para Cofre	Universal, Toyota y VW

## REMACHES CIEGOS

GRI0059		GRI0060	
Se adapta al tamaño del agujero: 3.8 mm Rango de agarre: 26.2 mm		Se adapta al tamaño del agujero: 3.6 mm Rango de agarre: 26.4 mm	
Remaches ciegos	GM , Chrysler y Ford	Remaches ciegos	GM , Chrysler y Ford
GRI0061		GRI0062	
Se adapta al tamaño del agujero: 3.4 mm Rango de agarre: 18.3 mm		Se adapta al tamaño del agujero: 3.8 mm Rango de agarre: mmv 24.6 mm	
Remaches ciegos	BMW	Remaches ciegos	GM, Chrysler y Dodge

# TORNILLOS DE NAILON

## GRI0064

**Diámetro de la cabeza:**  
18.6 mm  
**Color Negro Longitud del vástago:** 30.5 mm **Diámetro del vástago:** 8.5 mm



Tornillos de nailon para parachoques

Ford y Toyota

## GRI0065

**Diámetro de la cabeza:**  
14.5 mm  
**Longitud del tallo:**  
17 mm  
**Diámetro del vástago:** 6 mm



Tornillos de nailon para parachoques

Ford

## GRI0066

**Diámetro de la cabeza:**  
17 mm  
**Longitud del tallo:**  
17.5 mm  
**Diámetro del vástago:** 7.5 mm



Tornillos de nailon para parachoques

GM

## GRI0067

**Tamaño del agujero:**  
7 x 7 mm  
**Longitud del vástago:**  
25.6 mm  
**Diámetro de la cabeza:**  
18.5mm

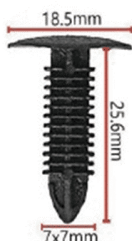

Tornillos de nailon para parachoques

GM

## GRI0068

**Longitud del vástago:**  
8.6mm  
**Diámetro de la cabeza:**  
19.6 mm  
**Ajuste de orificio:** 5 mm

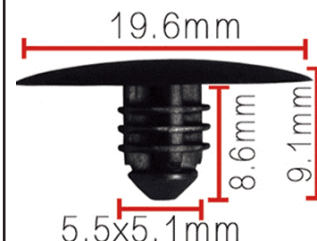

Tornillos de nailon para parachoques

Mazda y Ford

## GRI0069

**Diámetro de la cabeza:**  
16.1 mm  
**Longitud de tallo:**  
20,1 mm  
**Diámetro de tallo:** 9.8 mm



Tornillo de expansión a presión para guardabarros

Chrysler y Ford

## GRI0098

**Diámetro de la cabeza:**  
25,5 mm  
**Longitud de tallo:**  
30,4 mm  
**Diámetro de tallo:** 8mm



Tornillo de expansión a presión para guardabarros

GM

**BIRTUMAX®**  
BIRLOS Y TUERCAS AUTOMOTRICES

---